

机加工滚针轴承

NKS Fw 20-75mm-NKS22

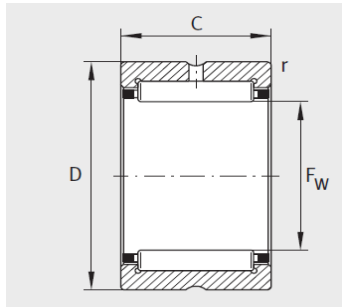

NK、NKS、RNA49、RNA69

参数信息:

型号 :	NKS22
X-life :	XL
质量 kg :	61.5

尺寸mm :

F :	22
D :	35
C :	20
r min :	0.6

基本额定载荷N :

动载荷 :	27500
静载荷 :	28000
疲劳极限载荷/N :	4900
极限转速 :	17200
参考转速 :	9700

: