

机加工滚针轴承

NKS Fw 20-75mm-NKS24

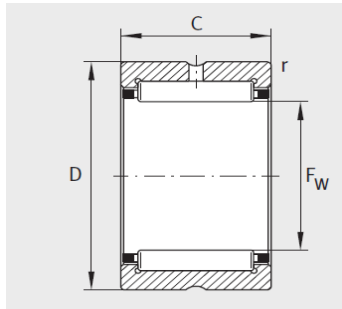

NK、NKS、RNA49、RNA69

参数信息:

型号 :	NKS24
X-life :	XL
质量 kg :	65.5

尺寸mm :

F :	24
D :	37
C :	20
r min :	0.6

基本额定载荷N :

动载荷 :	29500
静载荷 :	31000
疲劳极限载荷/N :	5400
极限转速 :	16100
参考转速 :	9100

: