

机加工滚针轴承

NKS Fw 20-75mm-NKS25

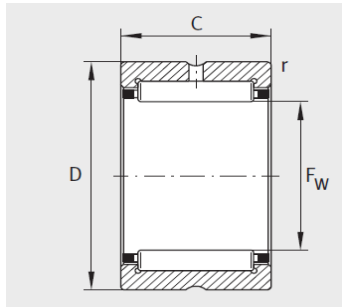

NK、NKS、RNA49、RNA69

参数信息:

型号 :	NKS25
X-life :	XL
质量 kg :	68.1

尺寸mm :

F :	25
D :	38
C :	20
r min :	0.6

基本额定载荷N :

动载荷 :	31000
静载荷 :	33500
疲劳极限载荷/N :	5800
极限转速 :	15600
参考转速 :	8700

: