

机加工滚针轴承

NKS Fw 20-75mm-NKS28

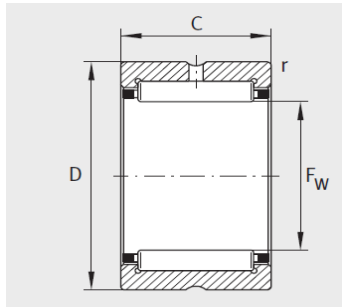

NK、NKS、RNA49、RNA69

参数信息:

型号 :	NKS28
X-life :	XL
质量 kg :	83.6

尺寸mm :

F :	28
D :	42
C :	20
r min :	0.6

基本额定载荷N :

动载荷 :	32500
静载荷 :	36500
疲劳极限载荷/N :	6400
极限转速 :	14000
参考转速 :	7900

: