

机加工滚针轴承

NKS Fw 20-75mm-NKS35

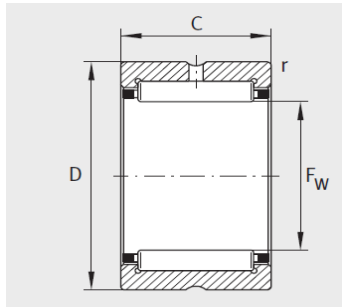

NK、NKS、RNA49、RNA69

参数信息:

型号 :	NKS35
X-life :	XL
质量 kg :	118

尺寸mm :

F :	35
D :	50
C :	22
r min :	0.6

基本额定载荷N :

动载荷 :	39500
静载荷 :	47000
疲劳极限载荷/N :	8000
极限转速 :	11500
参考转速 :	6700

: