

机加工滚针轴承

NKS Fw 20-75mm-NKS37

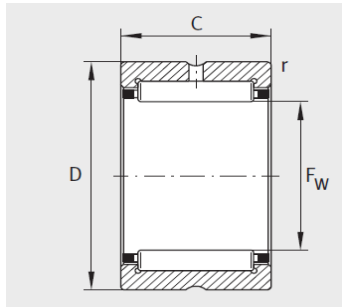

NK、NKS、RNA49、RNA69

参数信息:

型号 :	NKS37
X-life :	XL
质量 kg :	123

尺寸mm :

F :	37
D :	52
C :	22
r min :	0.6

基本额定载荷N :

动载荷 :	41500
静载荷 :	50000
疲劳极限载荷/N :	8600
极限转速 :	11000
参考转速 :	6400

: