

机加工滚针轴承

d 12-70mm-NKIB5905

参数信息:

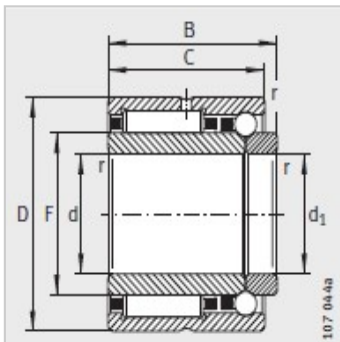
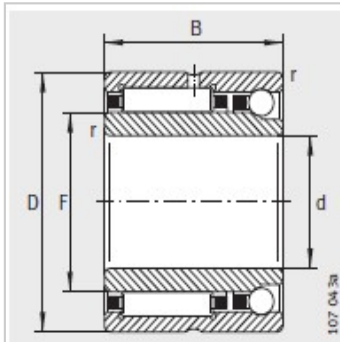

型号 :	NKIB5905
X-life :	XL
质量 g :	134

尺寸mm :

d :	25
F :	30
D :	42
B :	25
C :	23
r min :	0.3

基本额定载荷N :

径向 :	26500
径向 :	31500
轴向 :	5400
轴向 :	9300

疲劳极限载荷N :

C :	5700
C :	410
极限转速 :	14600
参考转速 :	12000

: