

机加工滚针轴承

PNA D 28-62mm- PNA12/28

参数信息:

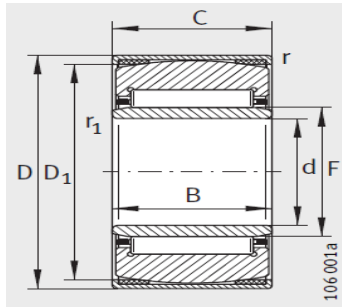

PNA

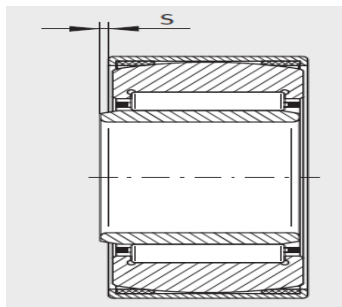

1) 轴向位移“s”

型号 :	PNA12/28
X-life :	XL
质量 g :	37

尺寸mm :

d :	12
F :	15
D :	28
C ± 0. :	12
B :	12
D :	24.5
r min :	0.8
r min :	0.3
s min :	0.5

基本额定载荷N :

动载荷 :	7800
静载荷 :	7900
疲劳极限载荷/N :	1430
极限转速 :	24000